

STADTGESTALTUNG

VARIO CITYPLANTER



MIT AUSTAUSCHBAREM PFLANZEINSATZ



Variable Gestaltung je nach Saison – keine Erd-, Pflanz- und aufwändigen Gießarbeiten vor Ort

Der Vario Cityplanter bringt gegenüber herkömmlichen Pflanzgefäßen Vorteile in vielfacher Hinsicht:

- Die massiven, standfesten Pflanzkörper haben ein klares, geradliniges und elegantes Design, das sich neutral der umgebenden Architektur anpasst, ganz gleich ob alt oder modern.
- Die hochwertigen sandgestrahlten, mit Natursteinkörnungen veredelten Oberflächen eröffnen vielfältige farbliche und strukturelle Gestaltungsmöglichkeiten – von schlicht funktional bis repräsentativ.
- Durch die mobilen Pflanzeinsätze aus Edelstahlblech kann die Bepflanzung in der Gärtnerei rationell und wirtschaftlich vorgezogen werden. Die Wurzeln sind bereits voll entwickelt und bis in die Wasseranstaup-Schicht vorgestossen, die Pflanzen oder Gehölze bereits kräftig und aufwändiges Gießen wie bei Neupflanzungen entfällt.
- Die bepflanzten Einsätze können einfach und schnell per Gabelstapler verladen und direkt vom Kranfahrzeug eingesetzt werden.
- Am Einbauort ist keine Manpower für Erd-, Pflanz- und Gießarbeiten erforderlich.
- Je nach Jahreszeit können die fertig bepflanzten Einsätze problemlos und schnell ausgetauscht werden. Die Sommerbegrünung kann in der Gärtnerei überwintert und so die jeweils saisonale Bepflanzung über Jahre im Einsatz bleiben.
- Durch unterschiedlich dimensionierte Einsätze kann der Vario Cityplanter ganz nach Wunsch mit Großgehölzen oder niedriger Bepflanzung gestaltet werden. Großgehölze werden an angeschweißte Ösen im Einsatz sicher verankert.
- Durch den offenen Boden kann das Überschusswasser ungehindert ablaufen.

Stauden- und
Kleingehölz-
einsatz

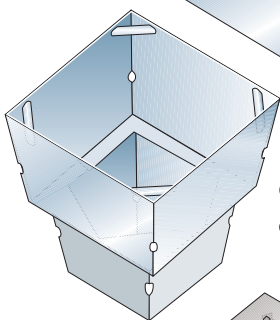
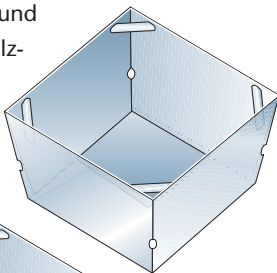

Großgehölz-
einsatz

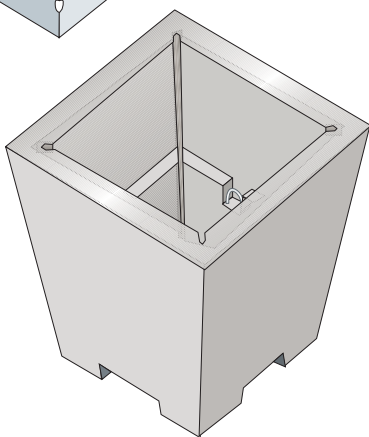

GUTE FORM FÜR ANSPRUCHSVOLLE



Vario Cityplanter Typ L

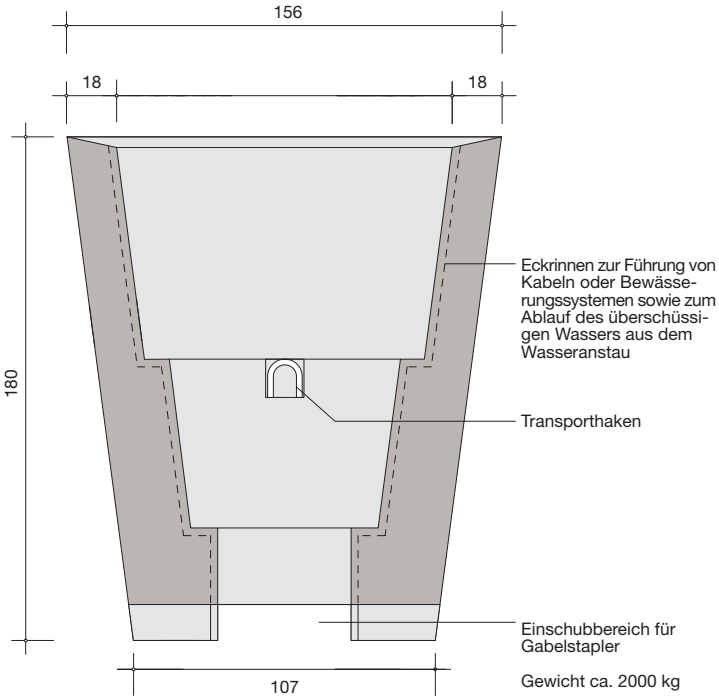

Vario Cityplanter Typ M

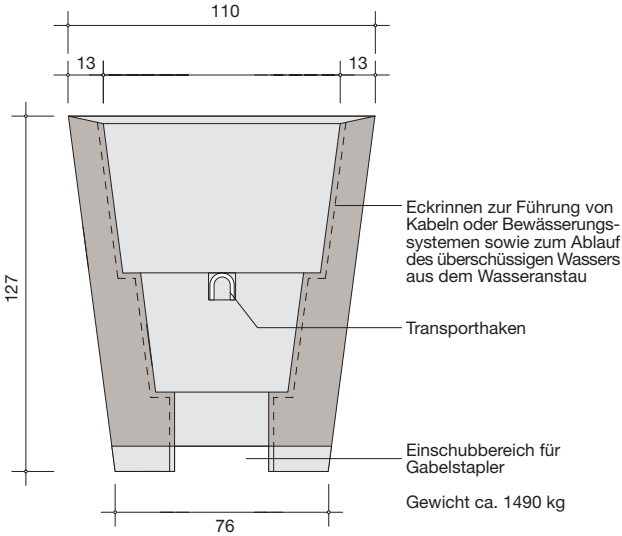

Vario Cityplanter Typ S

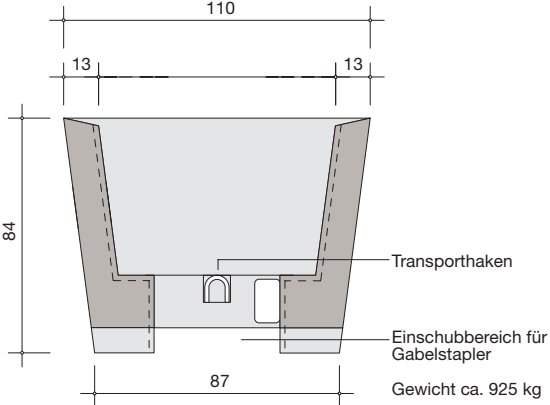

FÜR JEDEN BEWUCHS DER OPTIMALE PFLANZEINSATZ

Mehr Wirtschaftlichkeit durch weniger Gießen und geringeren Substratverbrauch

Das Wasser wird in einer Drainschicht aus Blähton gesammelt und der Überschuss läuft durch seitliche Löcher ab. Das Substrat ist von der Blätonschicht durch ein Filtervlies getrennt. Der Aufbau gleicht einer intensiven Dachbegrünung und eignet sich besonders für eine Pflanzung, die länger in dem Einsatz bleibt, denn die Wurzeln wachsen durch die Filterschicht in den Blähton zum Wasser. Zusätzlich kann Wasser über Dochte nach oben geführt werden. Ein Nachfüllen ist durch ein Rohr möglich. In dieses kann auch ein Wasserstandsanzeiger integriert werden.

Der Vario Cityplanter kann auch problemlos mit einer indirekten Beleuchtung ausgestattet werden.

Exakt passt der Pflanzeinsatz aus Edelstahl in den Betonkörper des Vario Cityplanters.

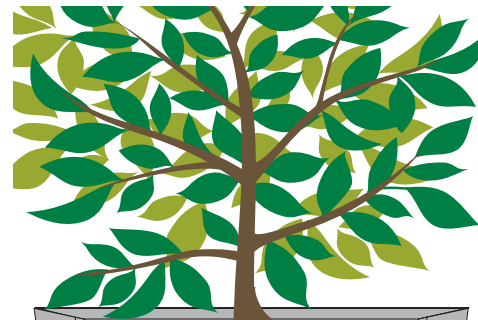

Vario Cityplanter mit Großgehölzeinsatz

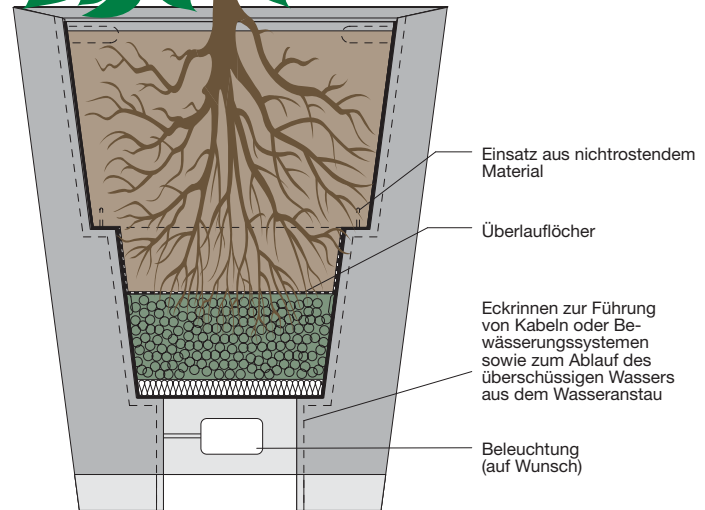

Vario Cityplanter mit Staudeneinsatz

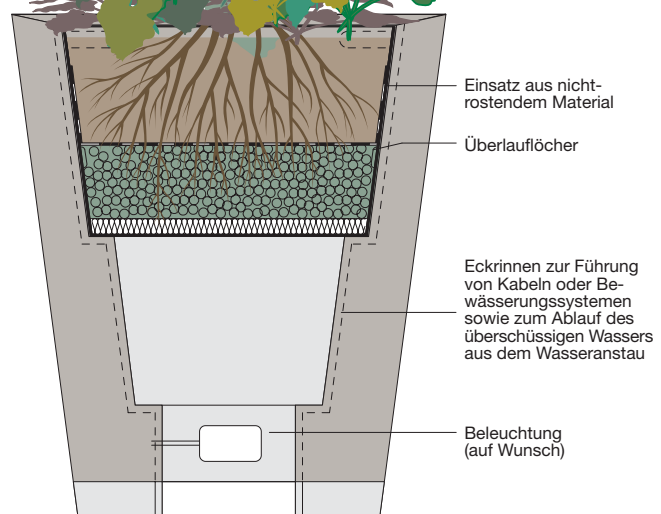

WIEDERVERWENDBAR UND VARIABLE GESTALTUNG JE NACH SAISON



Durch die Überwinterungsmöglichkeit im Pflanzeinsatz sind auch exotische bzw. mediterrane Bepflanzungen kein Problem.





www.kronimus.de

Hauptverwaltung

Kronimus AG
Betonsteinwerke
Industriegebiet
D-76473 Iffezheim
Tel. 0 72 29 / 69 - 0
Fax 0 72 29 / 69 - 1 99
info@kronimus.de

Kronimus AG
Betonsteinwerke
Schafhauser Straße
D-71106 Magstadt
Tel. 0 71 59 / 49 01
Fax 0 71 59 / 4 32 08
info@kronimus.de

Kronimus AG
Betonsteinwerke
Industriegebiet
D-79258 Hartheim
Tel. 0 76 33 / 9 08 98 - 0
Fax 0 76 33 / 9 08 98 - 16
info@kronimus.de

Kronimus GmbH & Co. KG
Betonsteinwerk
Austraße 169-173
D-74076 Heilbronn
Tel. 0 71 31 / 15 18 - 0
Fax 0 71 31 / 15 18 - 49
info@kronimus-heilbronn.de

Kronimus GmbH & Co. KG
Betonsteinwerk
Am Saale-Dreieck 1
D-39240 Sachsendorf
Tel. 03 92 94 / 2 70 - 31
Fax 03 92 94 / 2 70 - 39
info@kronimus-s-dorf.de

Kronimus S.A.
Route de Marange
F-57281 Maizieres-
Les-Metz
Tel. 00 33 3 87 80 11 47
Fax 00 33 3 87 51 63 69
info@kronimus.fr